

BOMBA CENTRÍFUGA EN ACERO INOXIDABLE

Serie: **CD**
1 - 3 HP



SUCCIÓN

CD70: 1¼" (3.18 cm) NPT horizontal
CD120 y CD200: 1½" (3.81 cm) NPT horizontal

DESCARGA

1" (2.54 cm) y 1¼" (3.18 cm) NPT vertical

TEMPERATURA MÁXIMA DEL LÍQUIDO

70 °C (158 °F)

MÁXIMA PRESIÓN DE TRABAJO

125 PSI (8.8 kg/cm²)

CUERPO

Acero inoxidable 304

IMPULSOR

Diseño: tipo cerrado

Material: acero inoxidable 304

SELLO

Diseño: mecánico tipo 21, lubricado por agua.

Material: cerámica parte estacionaria, anillo de carbón y sello de exclusión parte rotatoria, elastómero de Buna-N y resorte de acero inoxidable.

ACOPLAMIENTO

Aluminio inyectado

TORNILLERÍA

Acero inoxidable 304

EMPAQUES

Forma "O" de Buna-N

FLECHA

Acero inoxidable 316

MOTOR

TEFC, 3450 RPM (2 polos), 60 Hz, trifásico 230/460 voltios, protección clase IP55 y aislamiento clase F.

Requiere instalación de protección eléctrica por sobrecarga.

EQUIPAMIENTO OPCIONAL

Sello de Viton® para alta temperatura

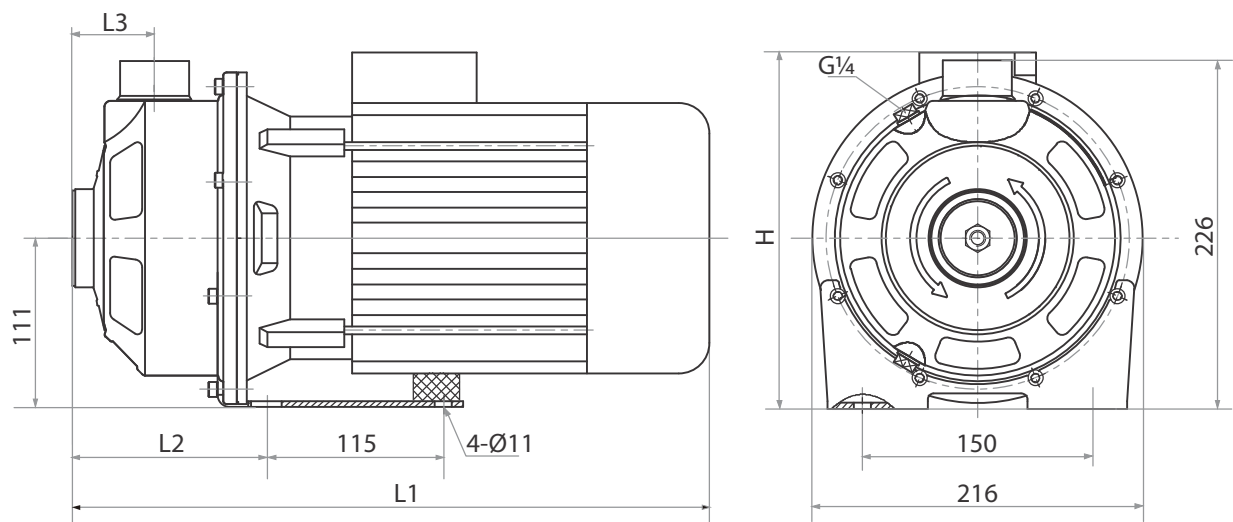

Modelo	Código	HP	f	V	A	Tamaño	L1	L2	L3	H	Peso (kg)
							(pulgadas)				
CD70-1-2	70080051	1	3	230/460	2.98/1.49	1¼" x 1"	14	4	2	9	14
CD70-1.5-2	70080052	1.5	3	230/460	3.96/1.98	1¼" x 1"	14	4	2	9	14
CD70-2-2	70080053	2	3	230/460	5.24/2.62	1¼" x 1"	16	4	2	9	20
CD120-1.5-2	70080061	1.5	3	230/460	3.69/1.98	1½" x 1¼"	15	5	2	9	16
CD120-2-2	70080062	2	3	230/460	5.24/2.62	1½" x 1¼"	16	5	2	9	20
CD120-3-2	70080063	3	3	230/460	7.52/3.76	1½" x 1¼"	16	5	2	9	23
CD200-2-2	70080071	2	3	230/460	5.24/2.62	1½" x 1¼"	15	5	2	9	16
CD200-3-2	70080072	3	3	230/460	7.52/3.76	1½" x 1¼"	16	5	2	9	23

barmesapumps

BOMBAS

BLUMART

¡IMPORTANTE!

1. No utilice la bomba para bombear líquidos explosivos ni corrosivos.

Rendimiento

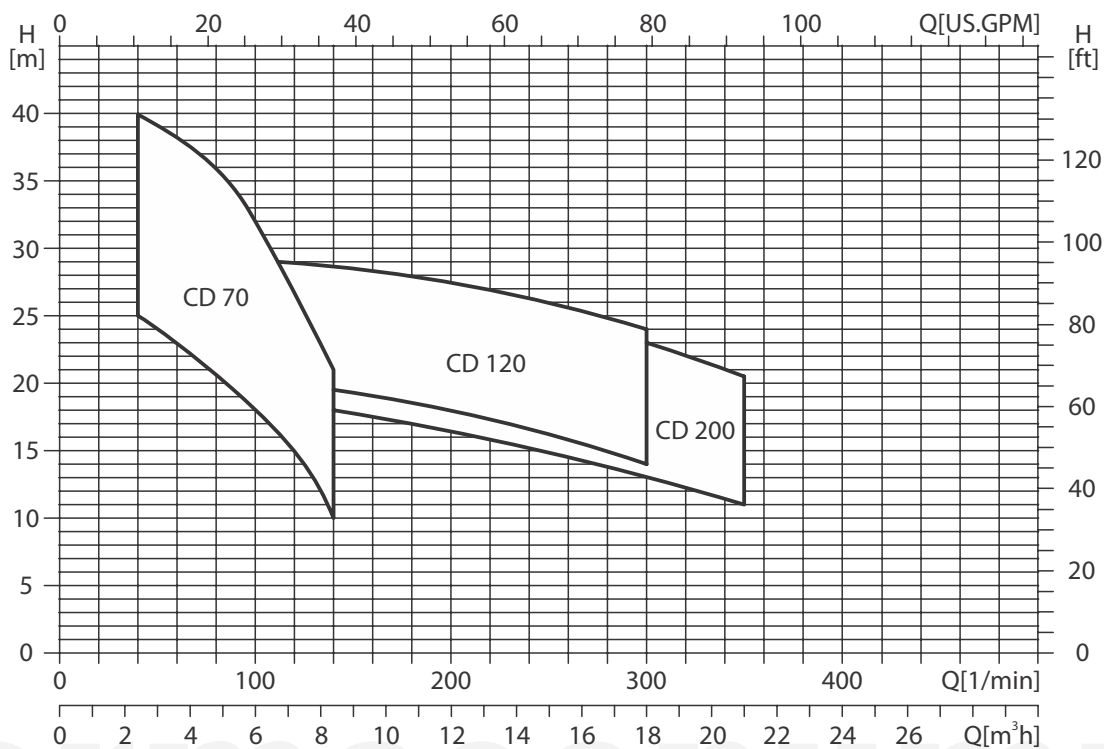

Modelo	HP	Q (1/min)	20	40	60	80	100	120	140	160	200	250	300	330	350	
		Q (m³/h)	1.2	2.4	3.6	4.8	6.0	7.2	8.4	9.6	12	15	18	20	21	
CD70-1-2	1	H (m)		25	23	21	17	15	10							
CD70-1.5-2	1.5			33	31	29	25	21	15							
CD70-2-2	2			40	38	36	32	27	22							
CD120-1.5-2	1.5						20.5	20	19.5	19	18	17	14			
CD120-2-2	2						25.5	25	24.5	24	23	22	20			
CD120-3-2	3						29	28.8	28.5	28	27.5	26	24			
CD200-1.5-2	1.5								18.5	18	17.5	16.5	15	13	12	11
CD200-3-2	3								28.5	28	27.5	26.5	25	23	21.5	20.5

Prueba realizada con agua, gravedad específica 1.0 @ 20 °C (68 °F); otros líquidos pueden variar el rendimiento.

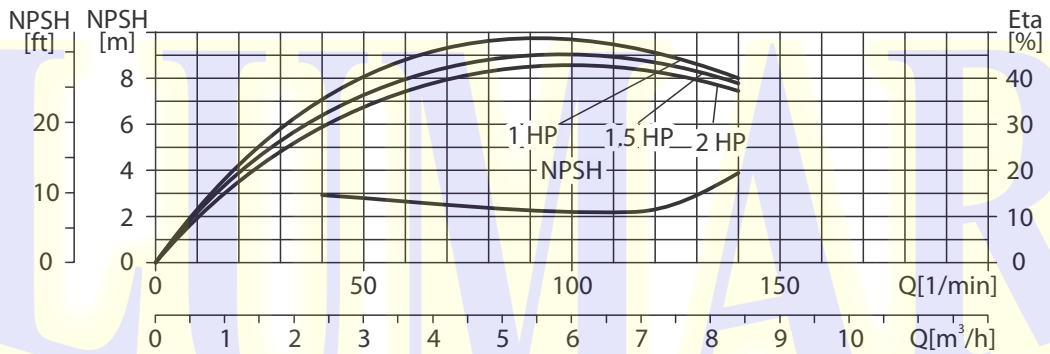
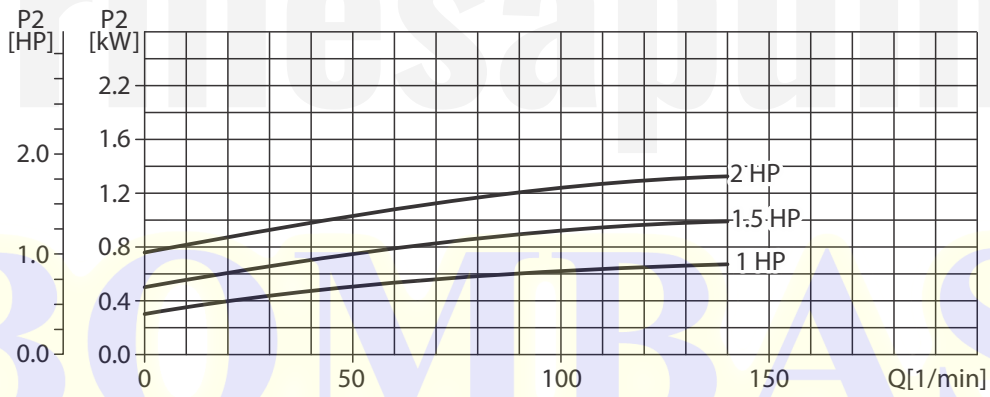
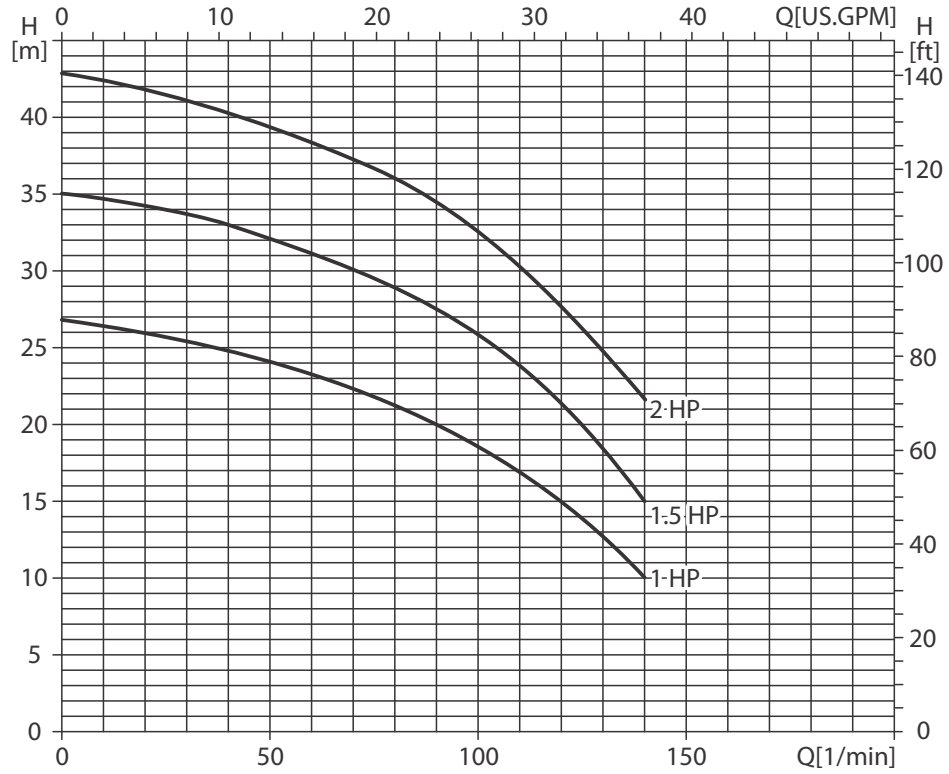

Prueba realizada con agua, gravedad específica 1.0 @ 20 °C (68 °F); otros líquidos pueden variar el rendimiento.

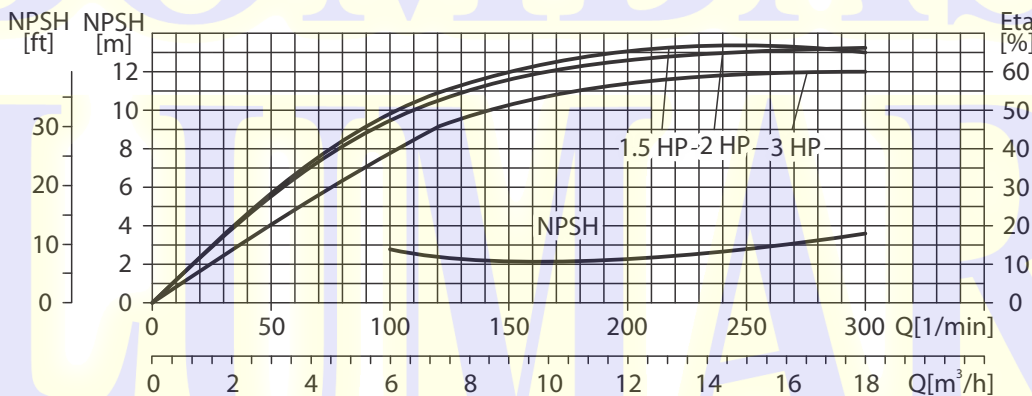
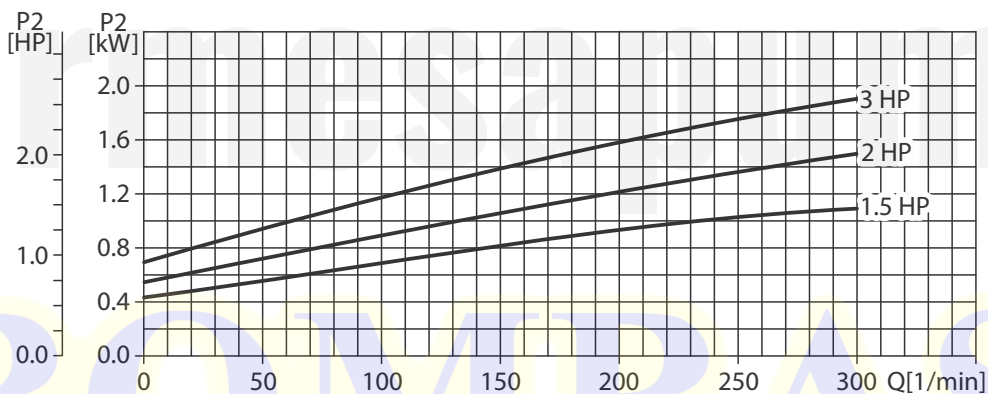
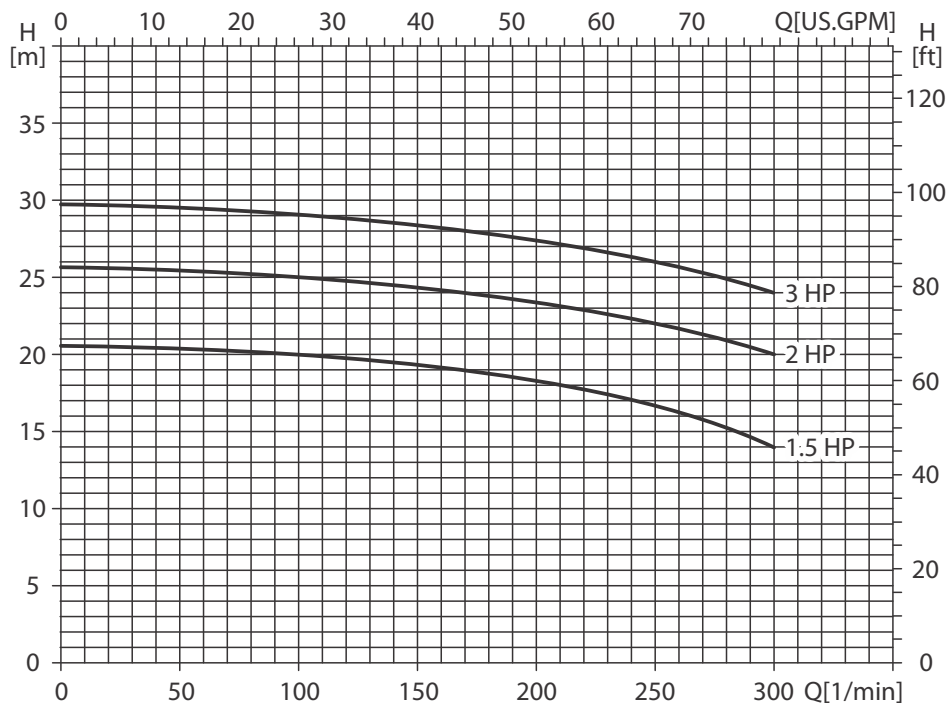

Prueba realizada con agua, gravedad específica 1.0 @ 20 °C (68 °F); otros líquidos pueden variar el rendimiento.

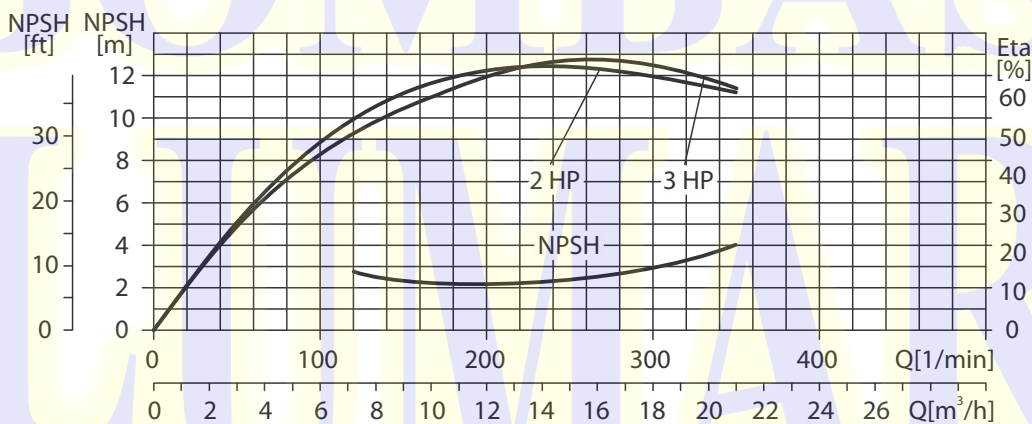
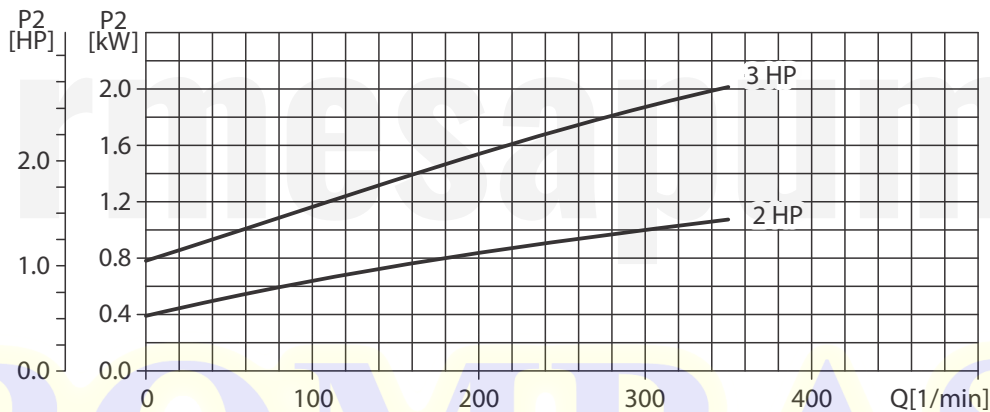
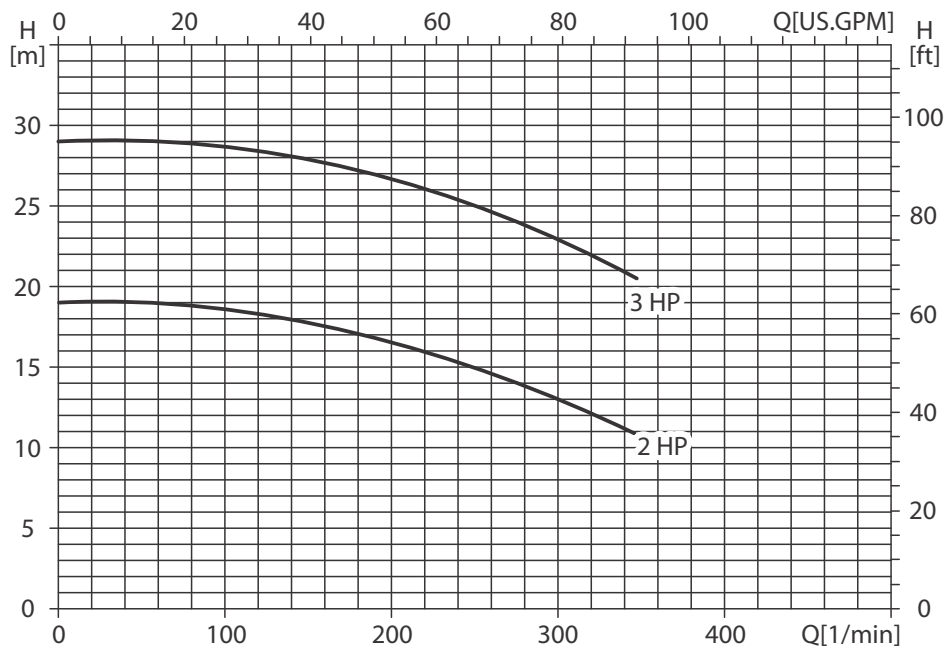

Prueba realizada con agua, gravedad específica 1.0 @ 20 °C (68 °F); otros líquidos pueden variar el rendimiento.